

Das

**TERTIUM
COMPARATIONIS**

in Arthur Kaufmanns Rechtstheorie

Friedrich Lachmayer, München am 10. Mai 2003



**rechtliche Relation
zwischen Elementen**

Sachverhalt - Tatbestand

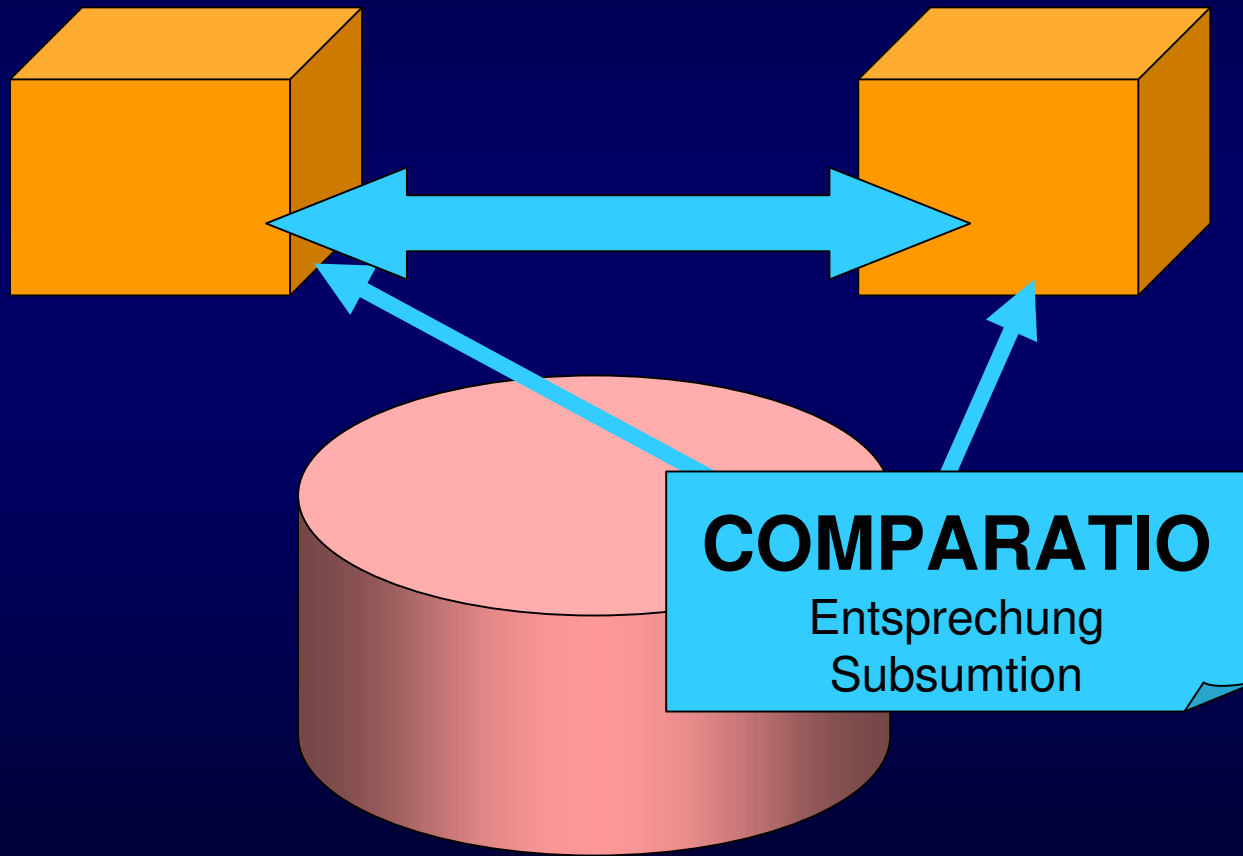

im Rechtsakt (z.B. im Urteil)

Voraussetzung des Vergleichens ist die Deutung

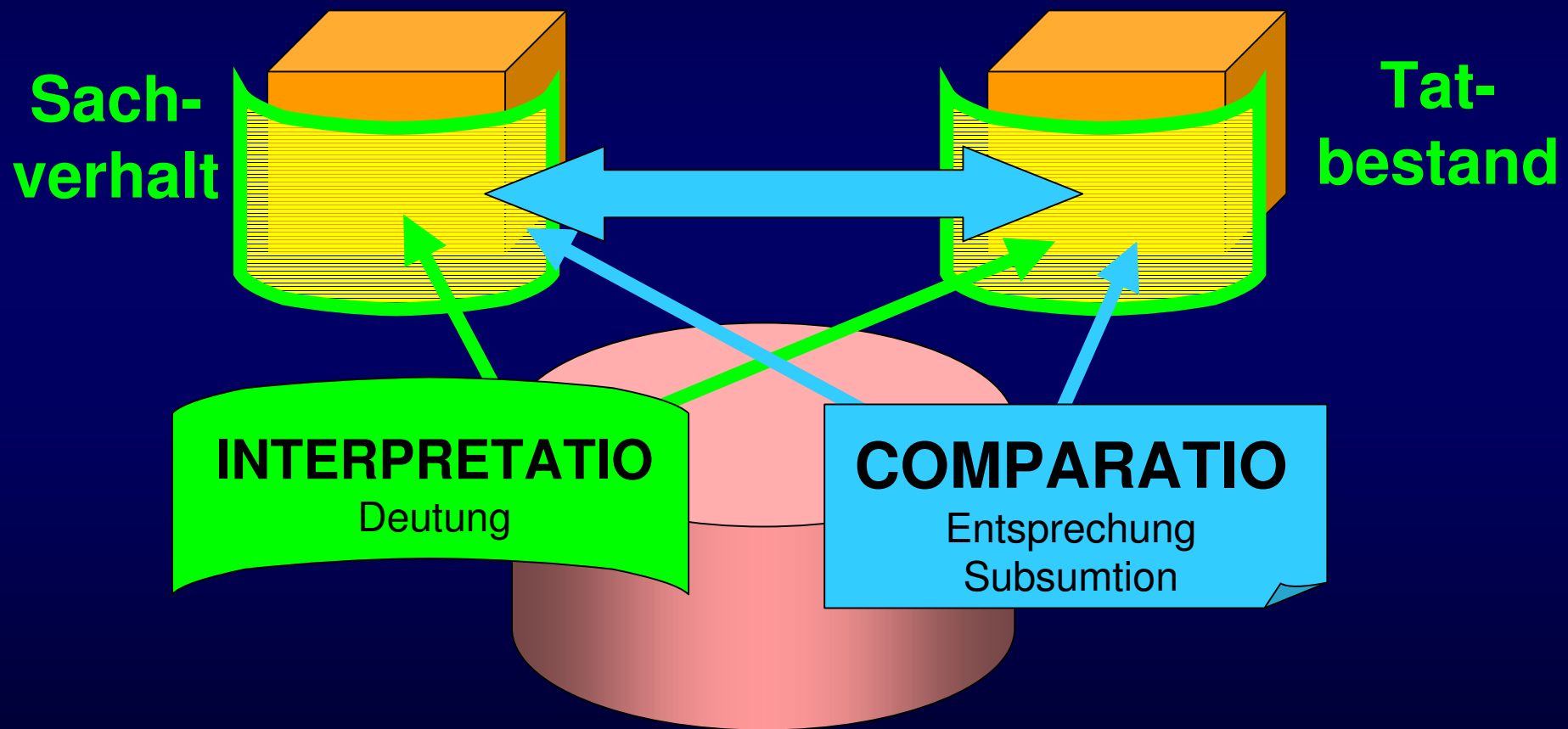

Verglichen wird das Gedeutete

“Hin- und Herwandern des Blicks” schon bei der Deutung

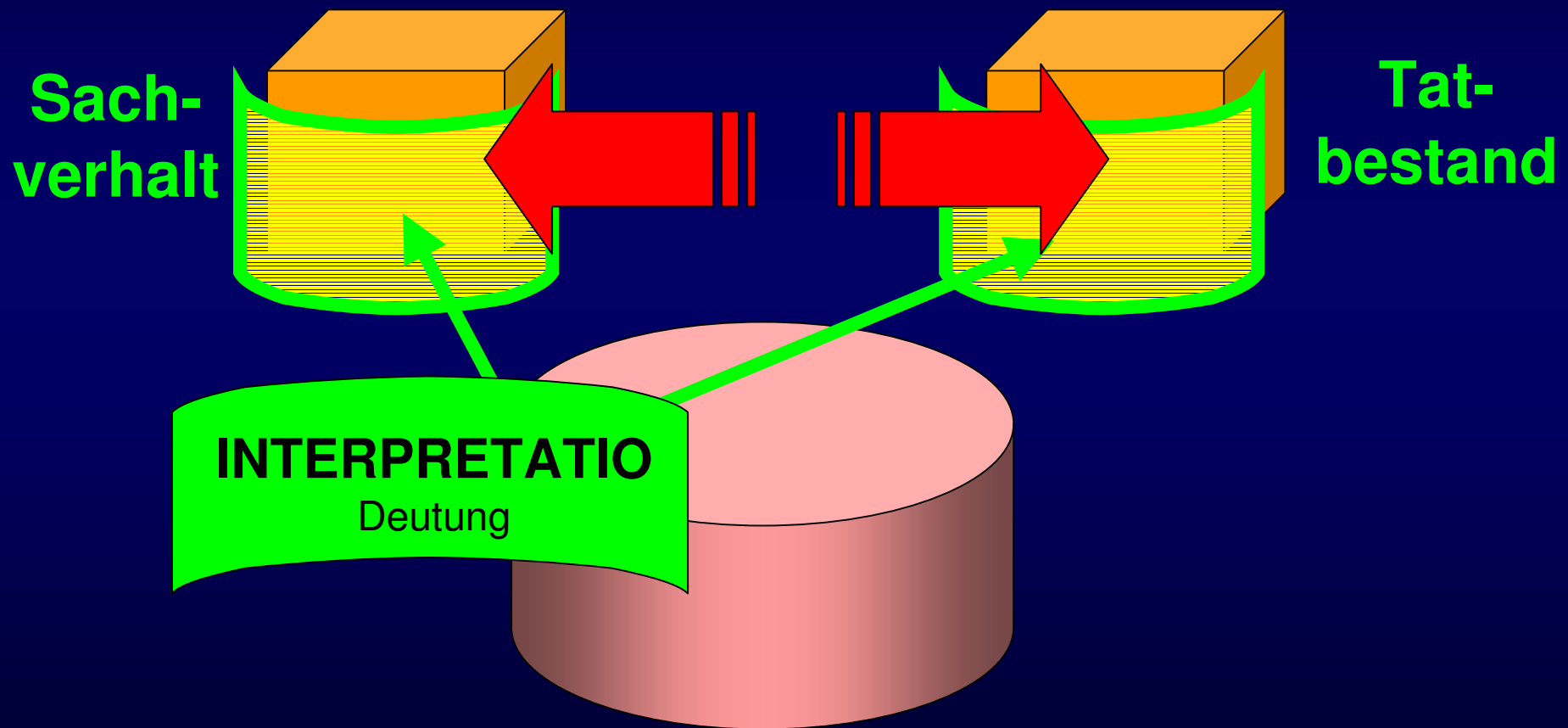

TC

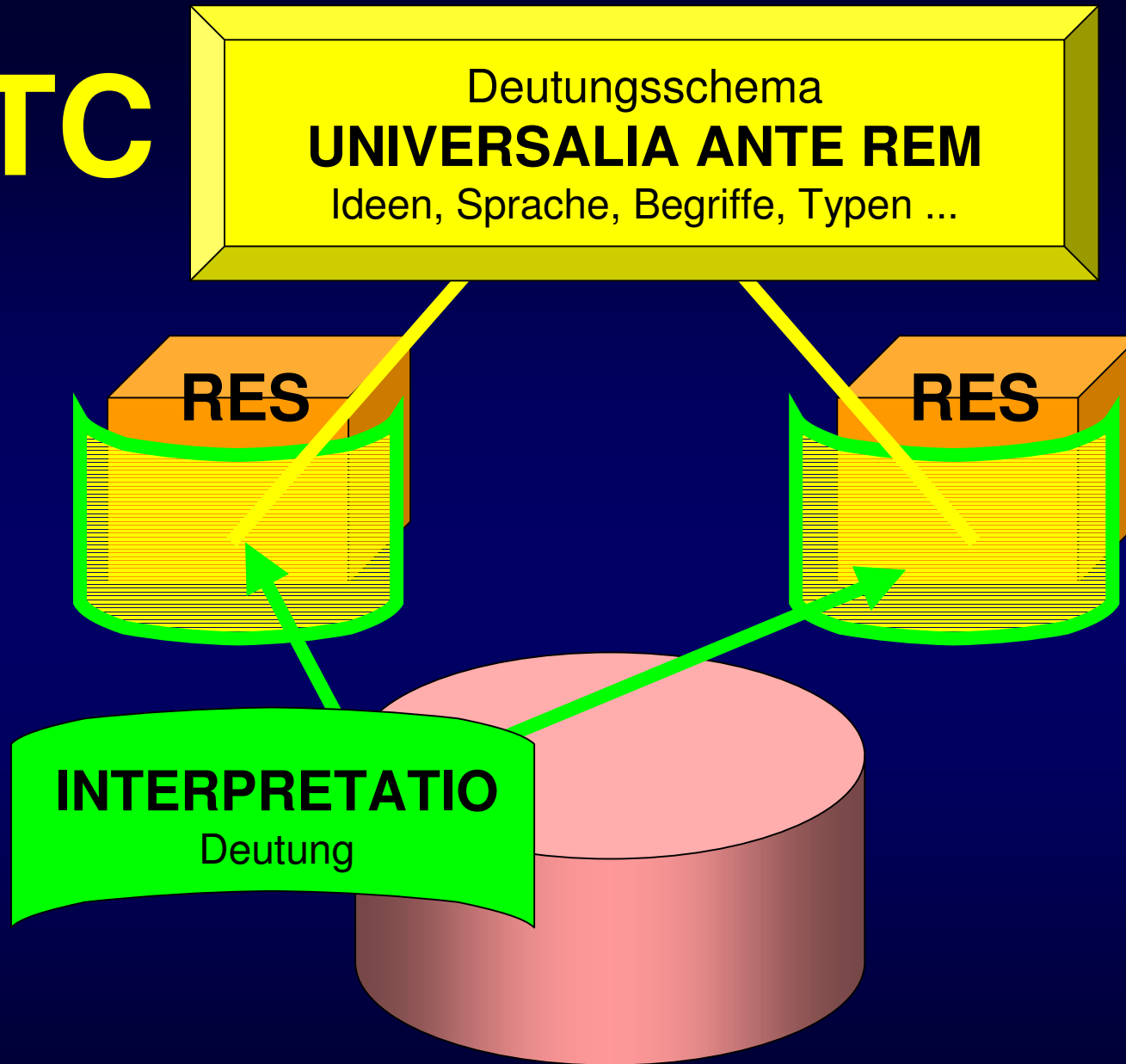

Wonach wird gedeutet? Nach einem Deutungsschema

externes
TC

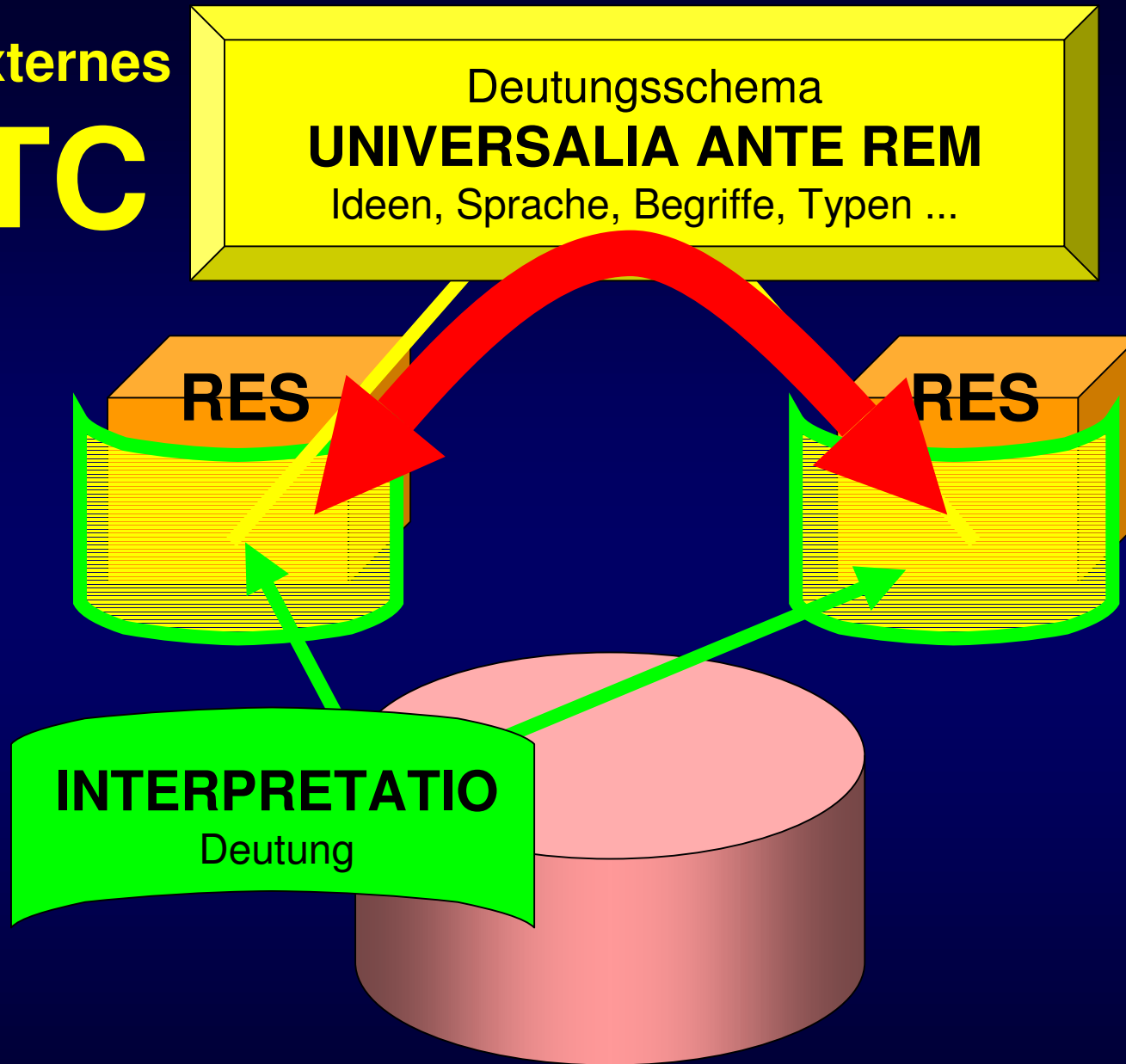

Indirekte Relation über ein externes TERTIUM COMPARATIONIS

Deutung kann aber auch über ein internes
TERTIUM COMPARATIONIS erfolgen
(Hermeneutik)

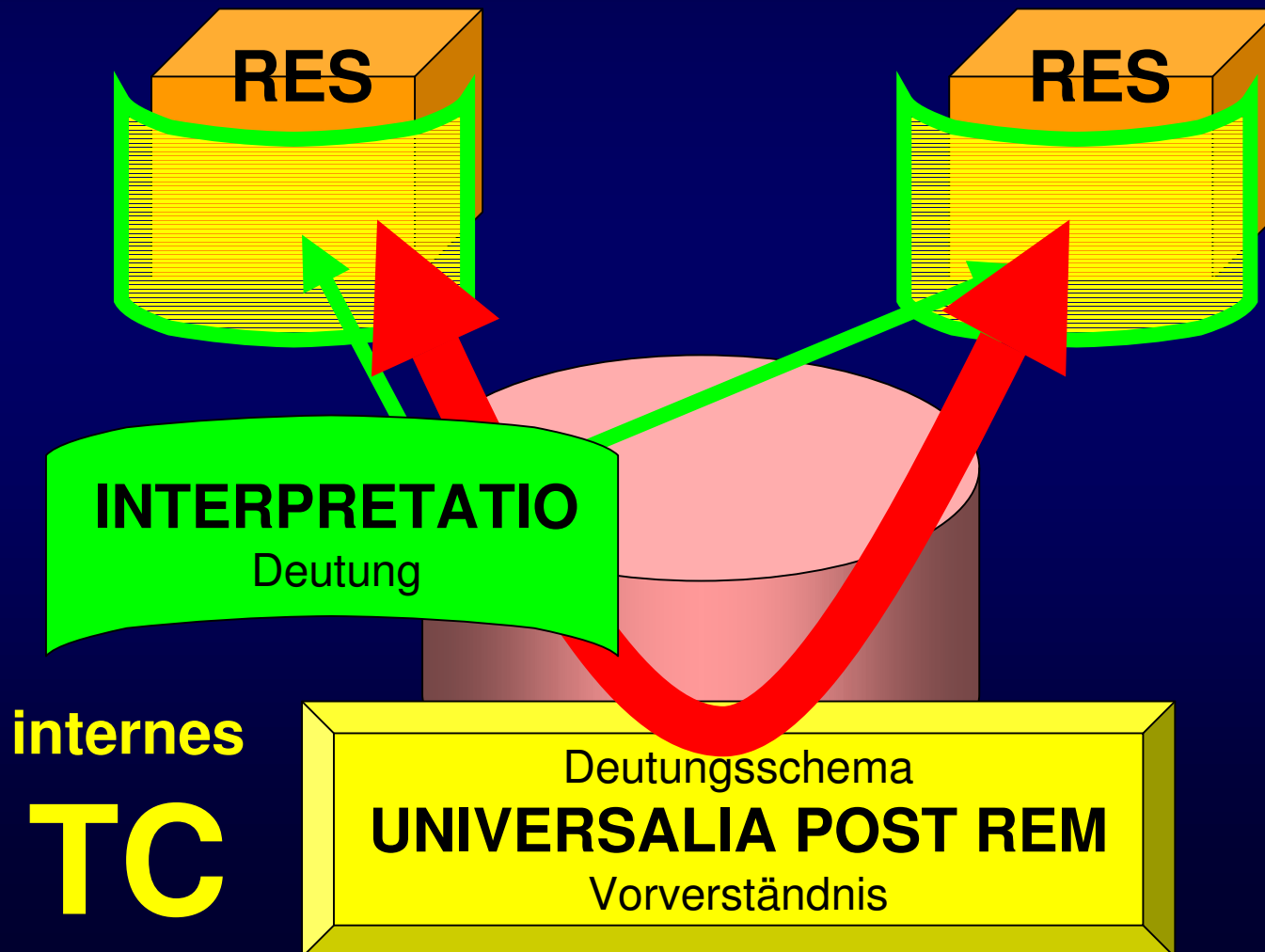

Deutungsschema
UNIVERSALIA ANTE REM
Ideen, Sprache, Begriffe, Typen ...



Deutungsschema
UNIVERSALIA POST REM
Vorverständnis

Sinn

Sinn

Relationen-Ontologie
versus Substanz-Ontologie

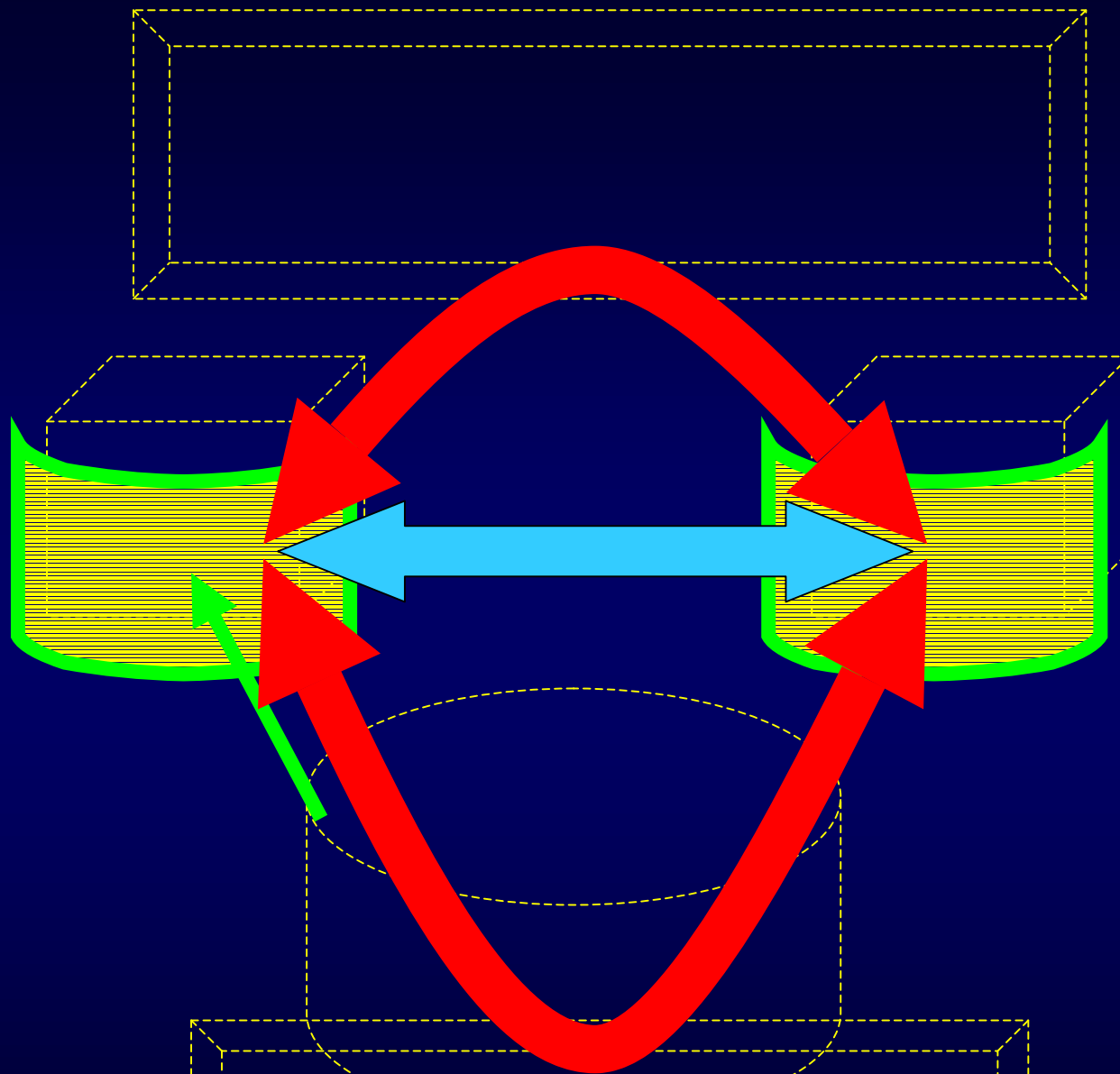

Rechts-Akt

INTERPRETATIO

Deutung

COMPARATIO

Entsprechung
Subsumtion

*Danke
für Ihre
Aufmerksamkeit*

Lachmayer@chello.at