

Das österreichische Projekt „eRECHT“

Univ.-Prof. Dr. Friedrich Lachmayer

*25. September 2003
ODOK 03, Salzburg*

Legistische Ril.

Layout-Richtlinien

Formatvorlagen

Verfassung

Geschäftsordnung

Normativer Kontext

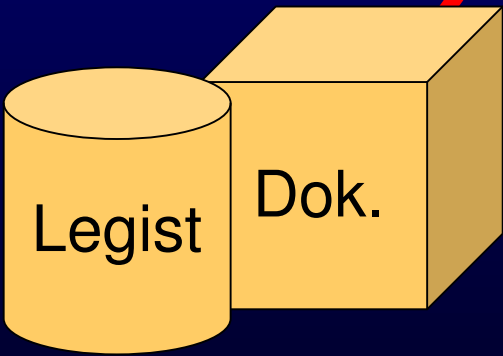
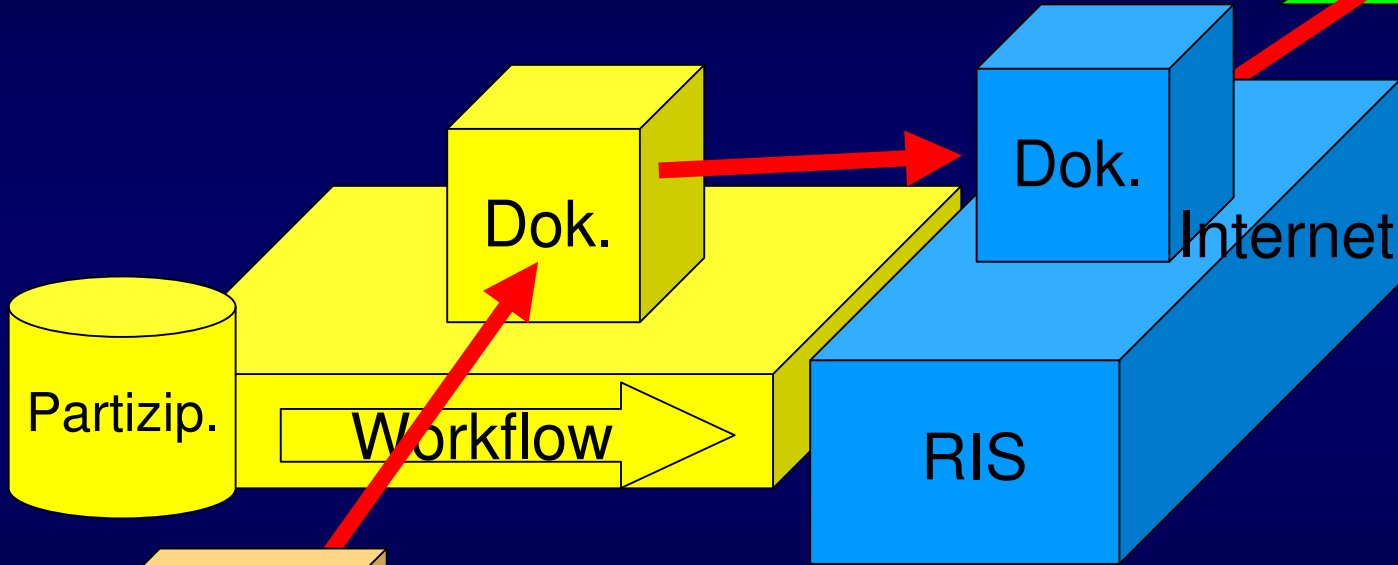
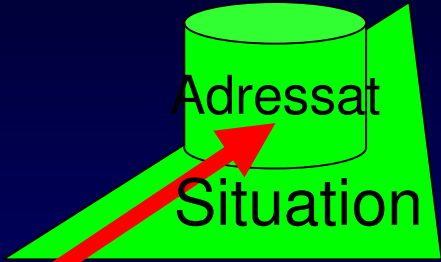

Produktion der Dokumente

Dokument-Produktion

*Den (traditionellen) Juristen
ist nur WinWord zumutbar –*

*daher werden die Dokumente
zunächst darin erstellt.*

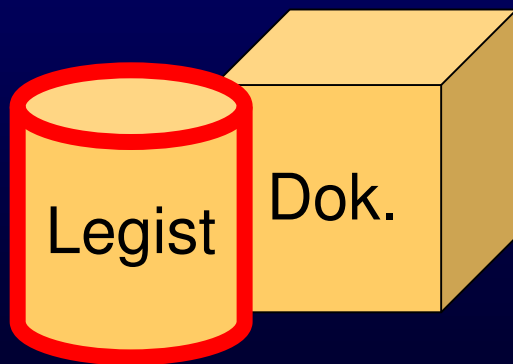

Dokument-Produktion

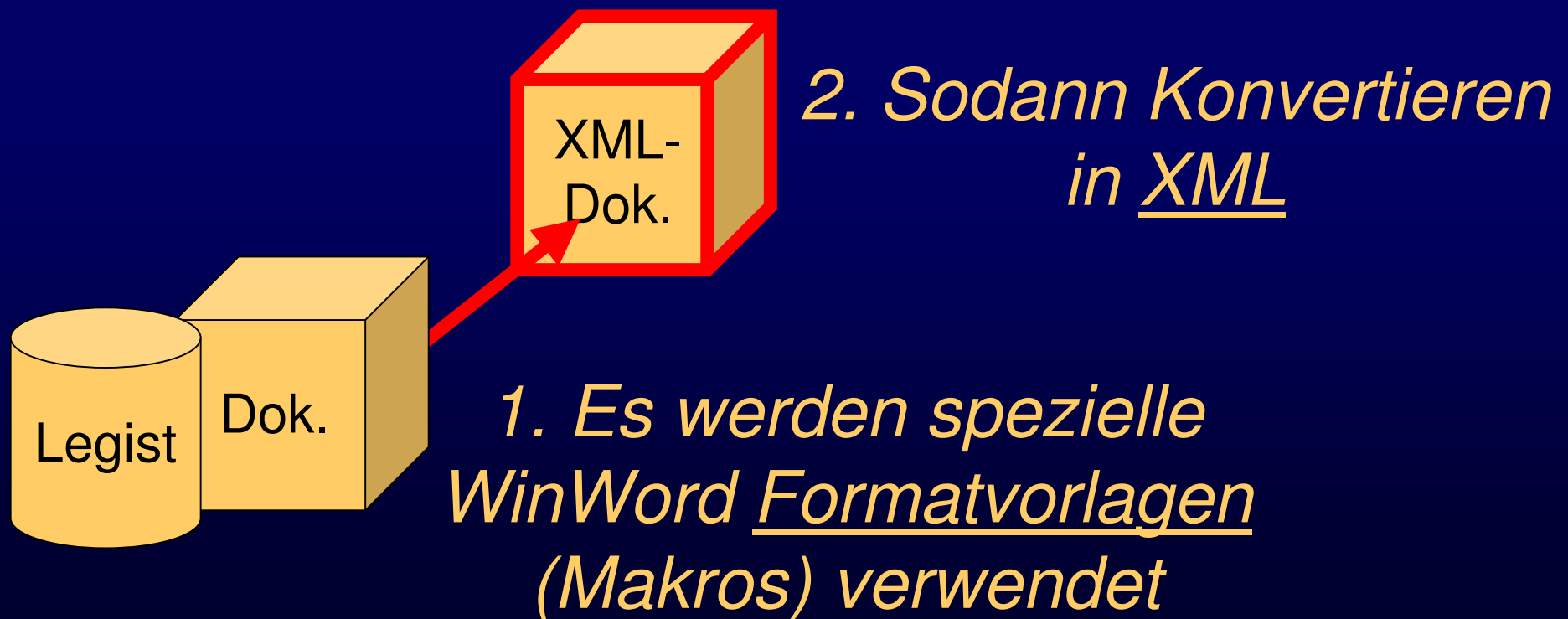

Workflow

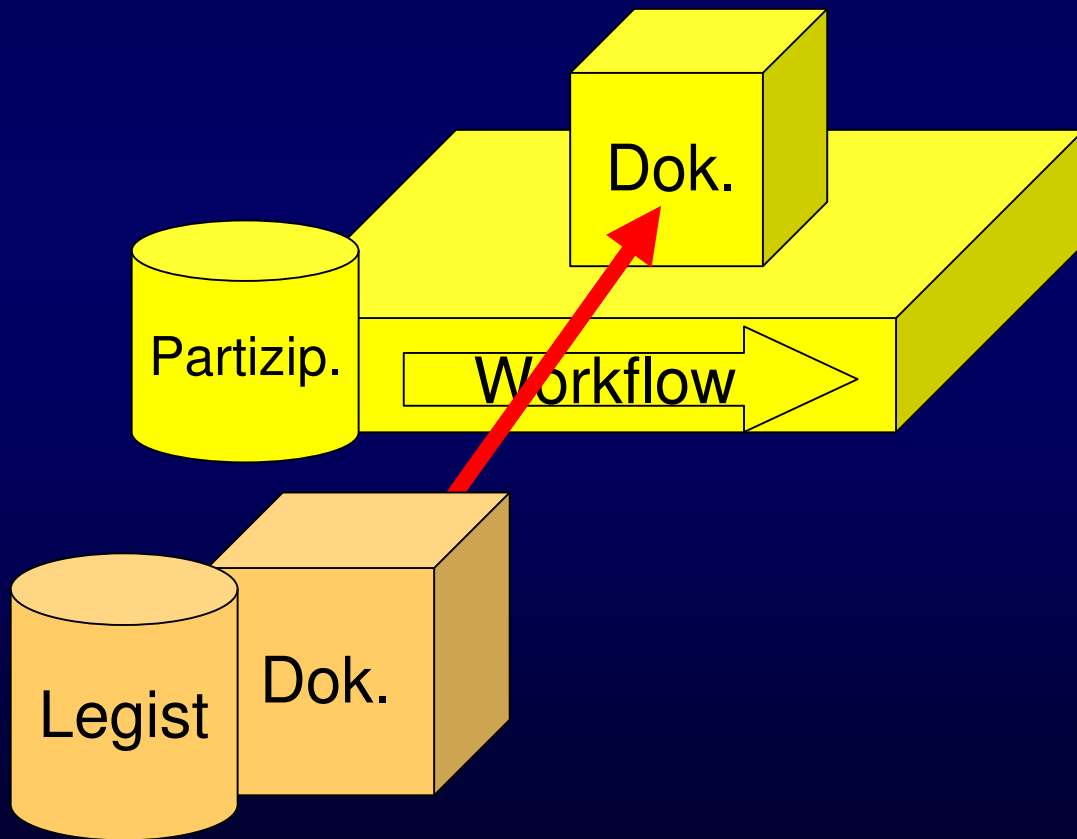

Workflow

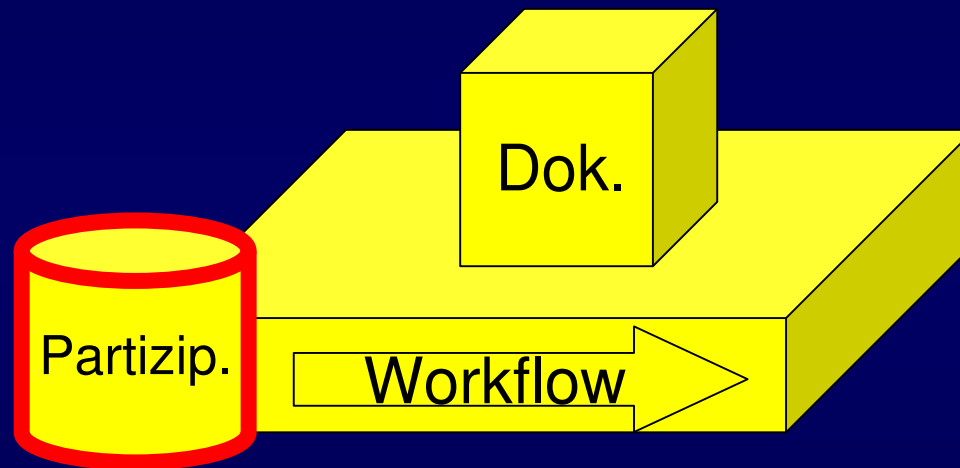

(Wenige) Partizipanten am Workflow



*sind zu unterscheiden
von den (vielen) Produzenten der Dokumente*

Workflow

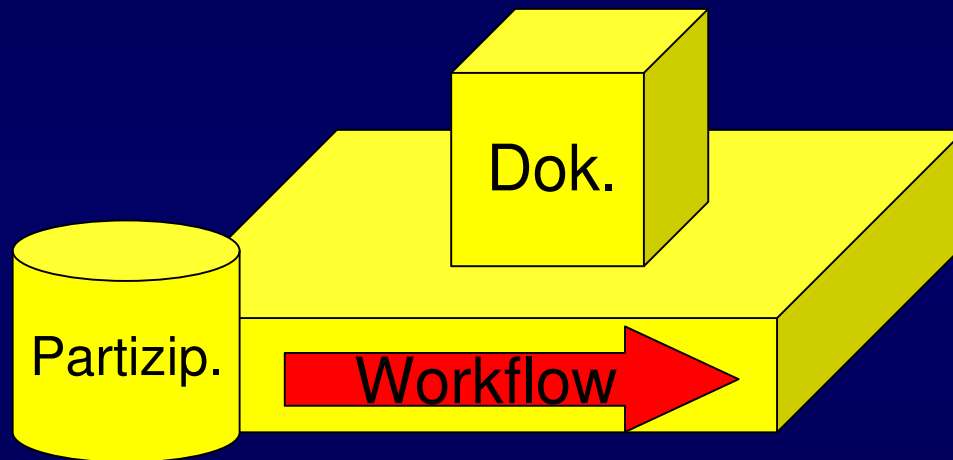

*Durchgehende elektronische
Produktions- und Transfer-Schiene*

Workflow

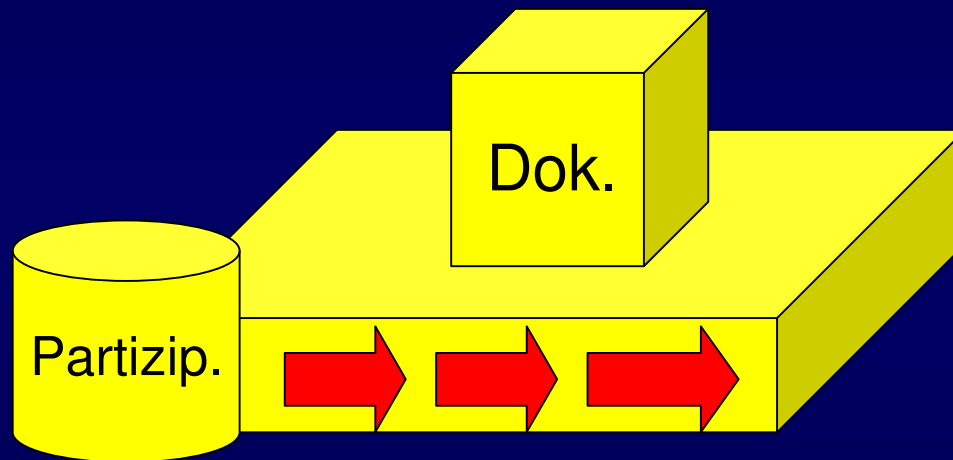

1. Ausnahme:

*Parlament hat seinen eigenen Workflow:
Transfer von Dokumenten*

Workflow

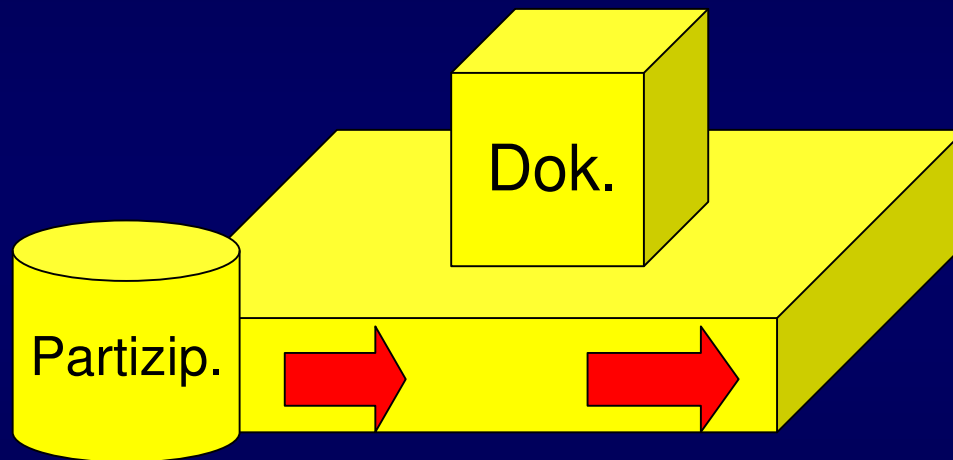

2. Ausnahme:

*Präsident und Kanzler
beurkundet konventionell („Medienbruch“)*

Workflow

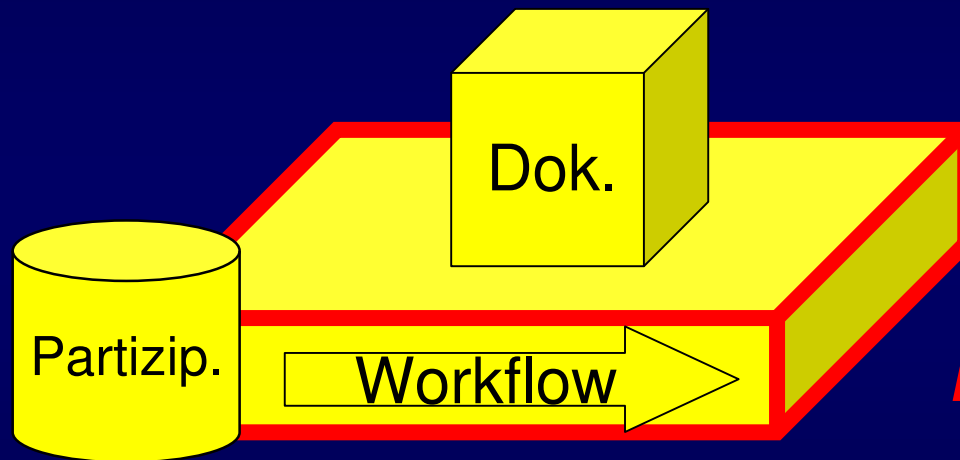

Abschnitte:

Anlegen des Vorhabens

Begutachtung

Ministerratsvortrag

Regierungsvorlage

Parlamentsbeschluss

Beurkundung

Gegenzeichnung

Kundmachung

Übermittlung an RIS zur Konsolidierung

Workflow

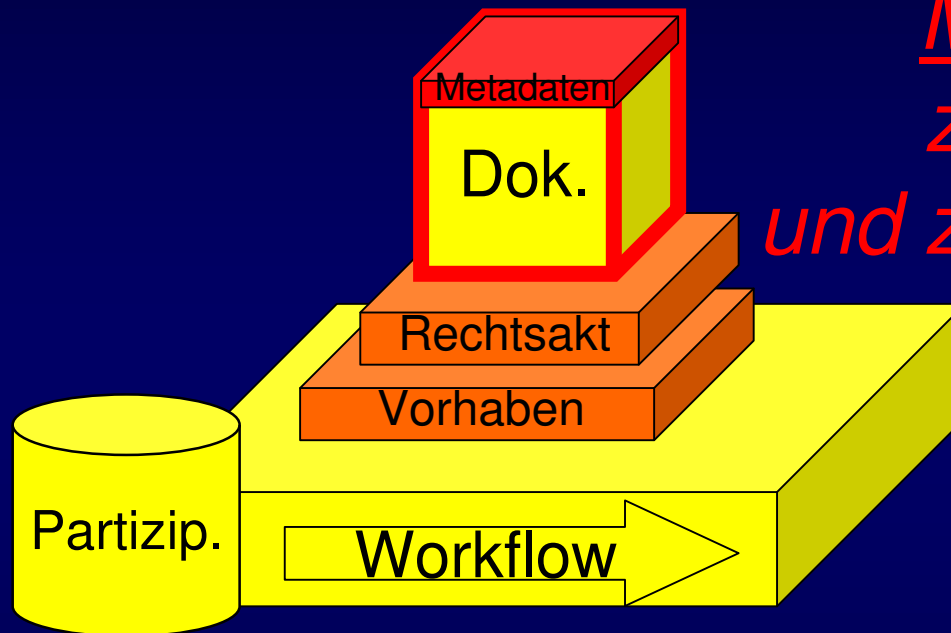

Metadaten
zum Inhalt
und zum Verfahren

Der Rechtsakt (BE, MV, RV)
enthält jeweils mehrere Dokumente

Das Vorhaben umfasst das ganze Verfahren

Workflow

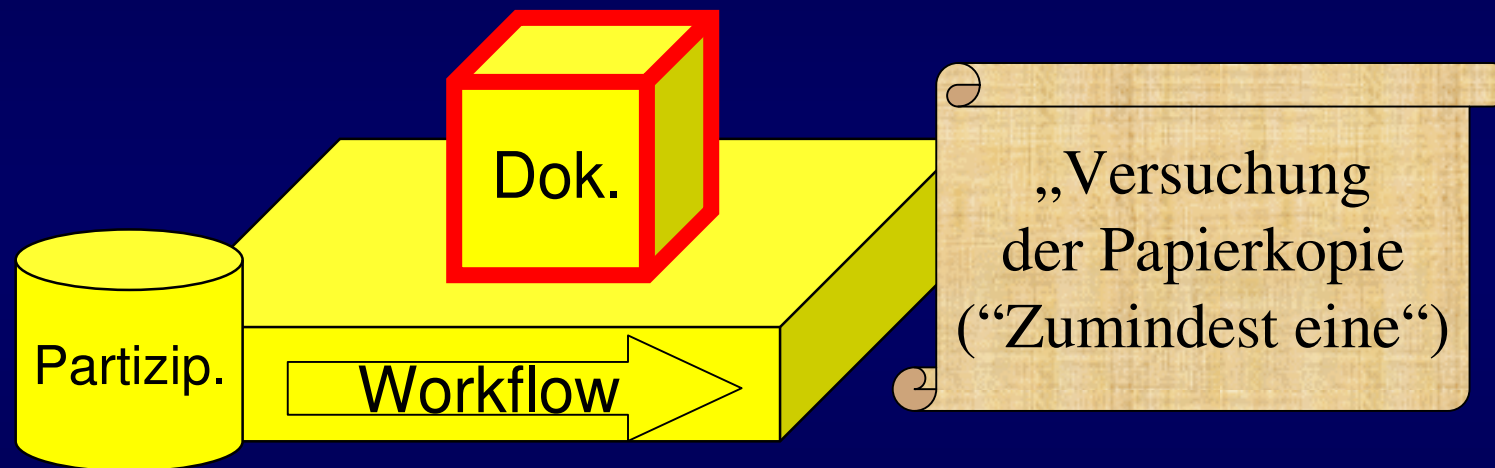

Was ist authentisch?

Elektronisches Dokument und/oder Papier?

Workflow

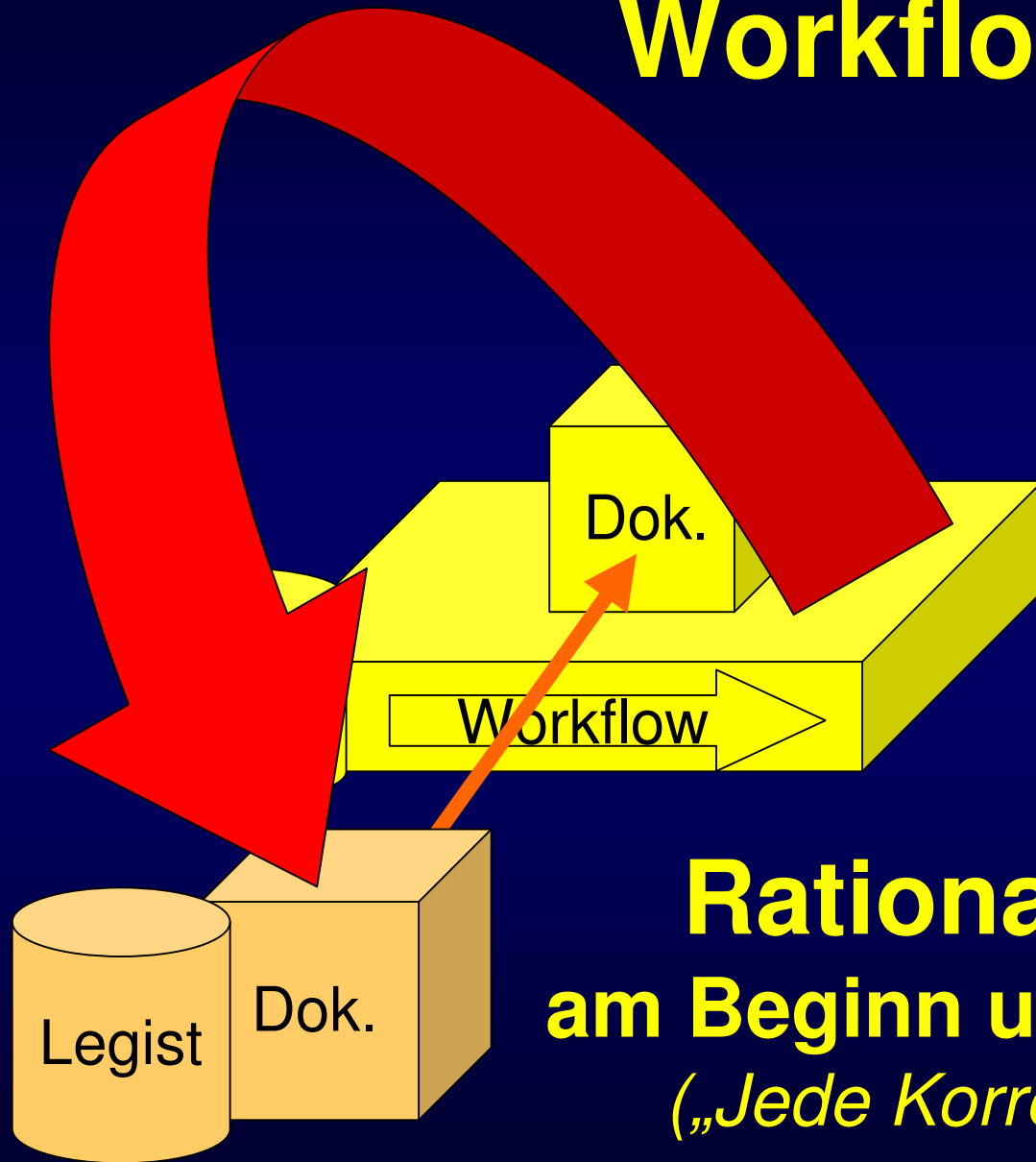

Rationalität (Qualität)
am Beginn und nicht am Ende
(„Jede Korrektur kommt zu spät“)

Internet

Internet-Distribution

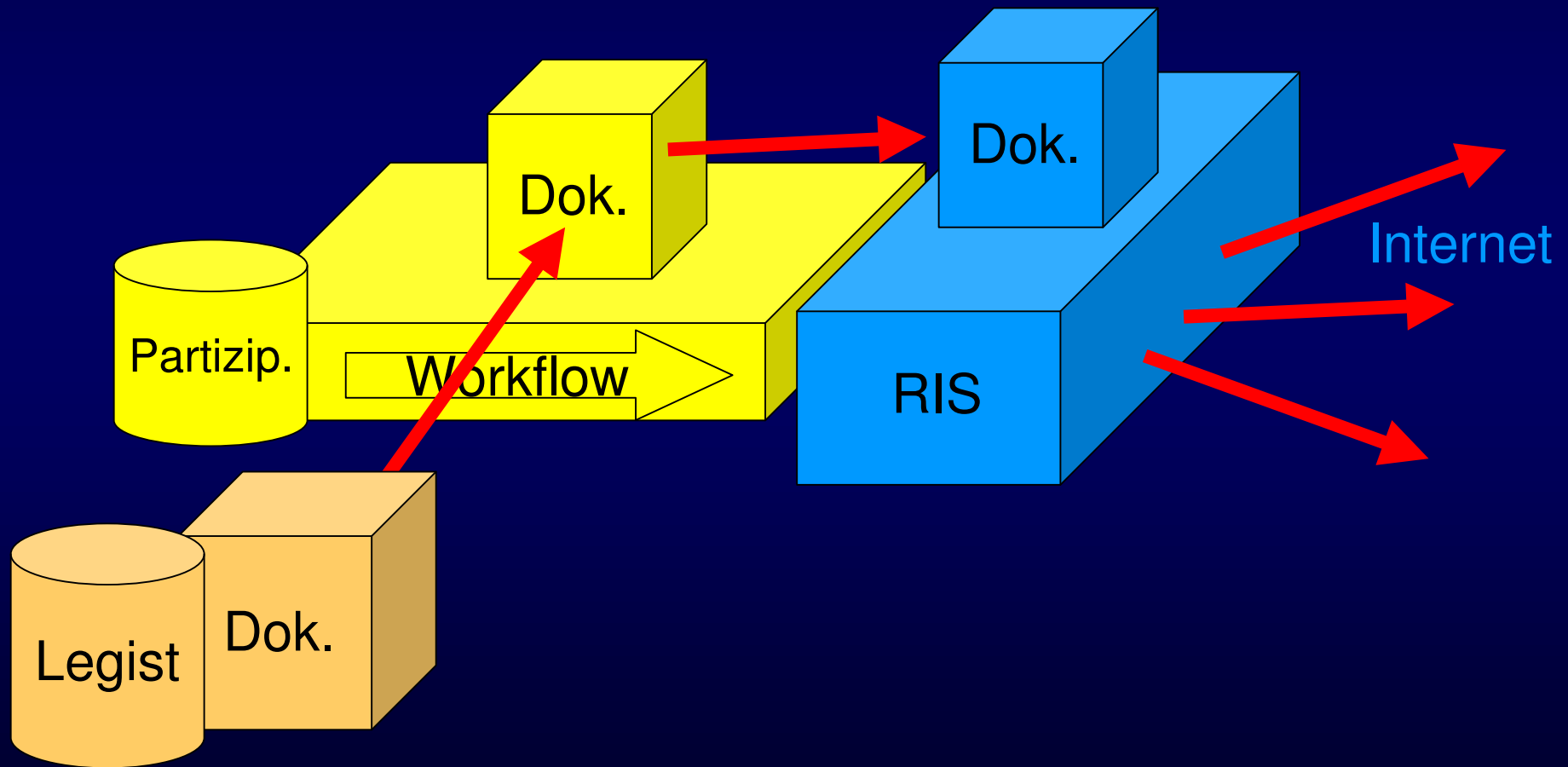

Internet-Distribution

www.ris.bka.gv.at

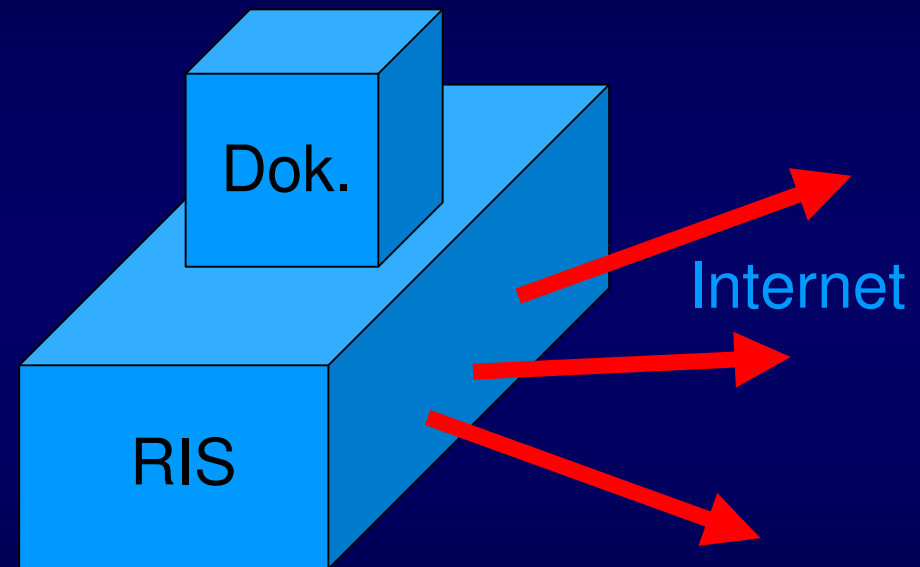

*Internet-Kundmachung
über die bewährte Schiene des RIS
(bereits seit 2002 im Testbetrieb)*

Internet-Distribution

*„Rechtskenntnis ist eine
Bringschuld des Staates
und keine Holschuld der Bürger“
Wassermann*

*EU:
CELEX ab 1.7.2004 gratis!*

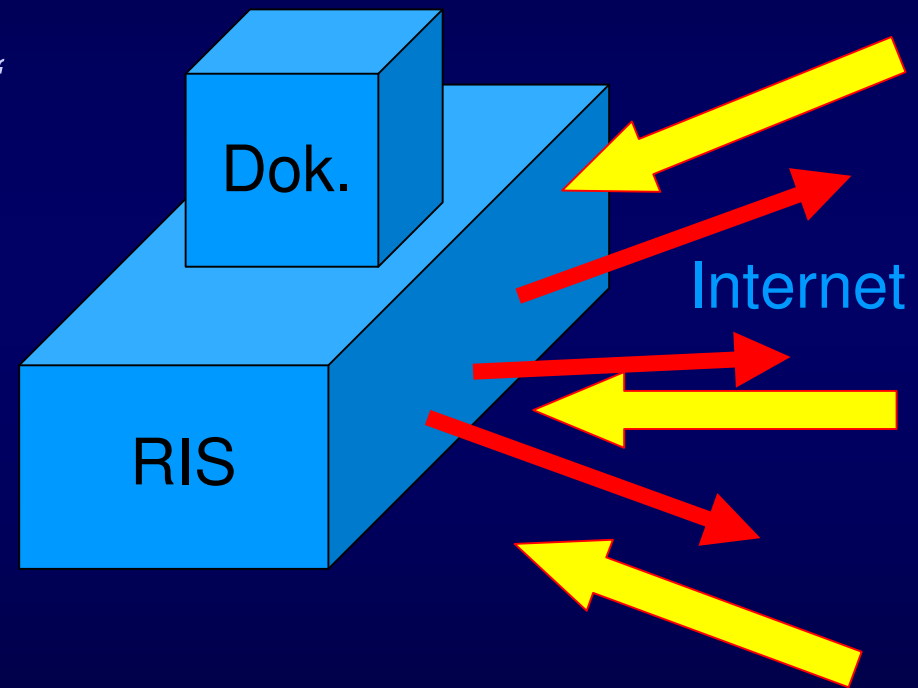

un-entgeltlich

Internet-Distribution

Formate:

- *XML signiert*
 - *PDF*

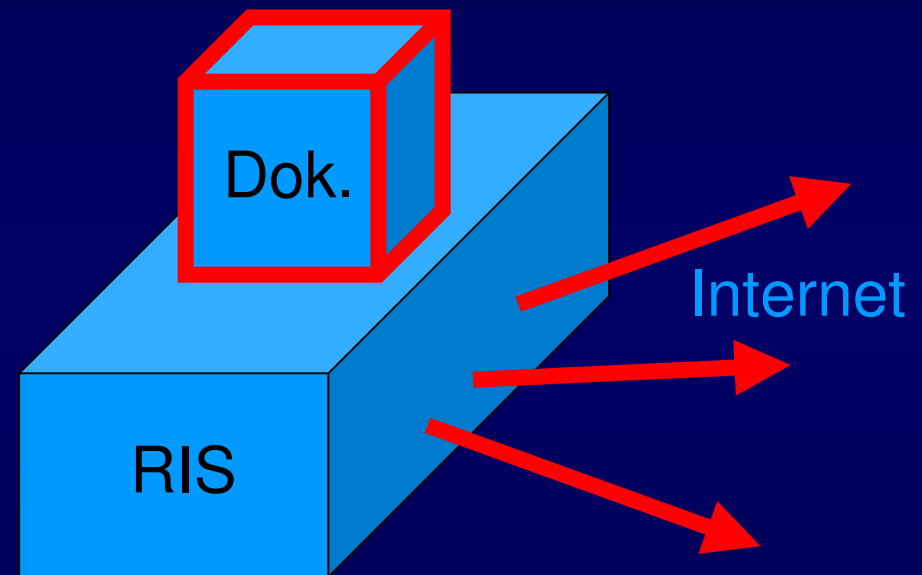

Internet-Distribution

*Weiterhin:
(gratis) konsolidierte Texte
im RIS*

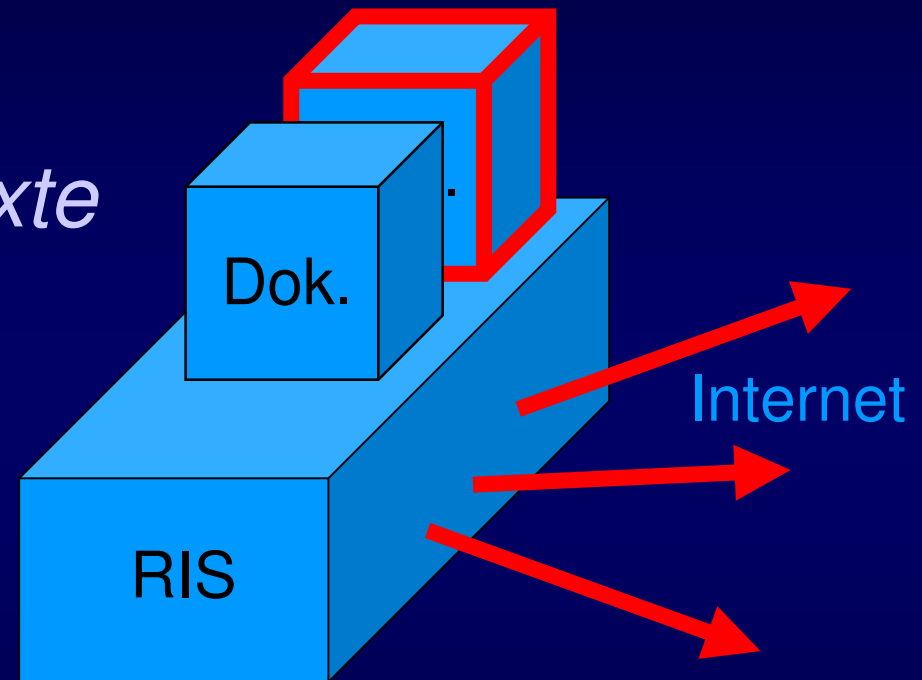

Lebenssituation der BürgerInnen

Lebenssituation

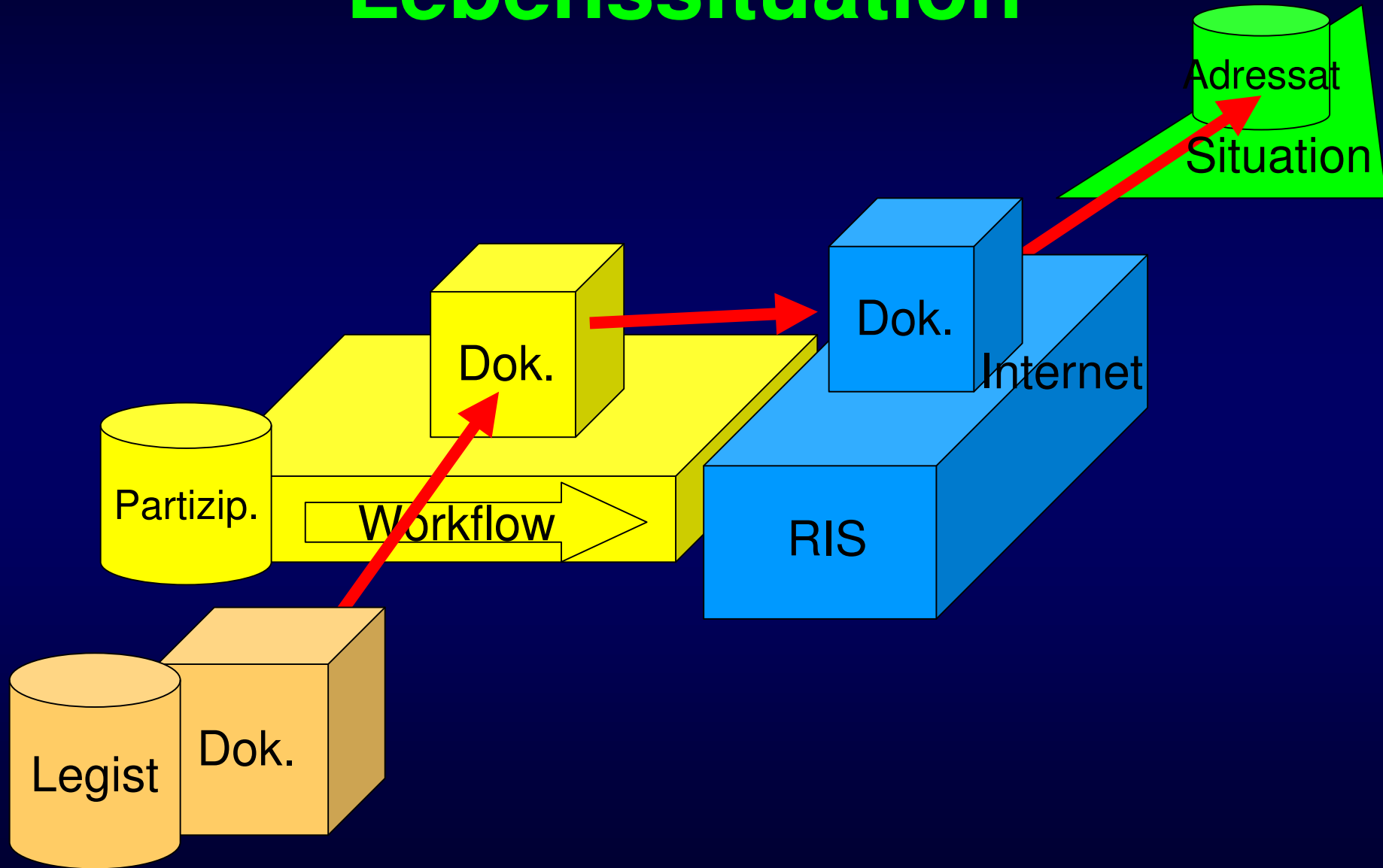

Lebenssituation



BGBI.

Konsolidierte Texte

Help.Government

Lebenssituation

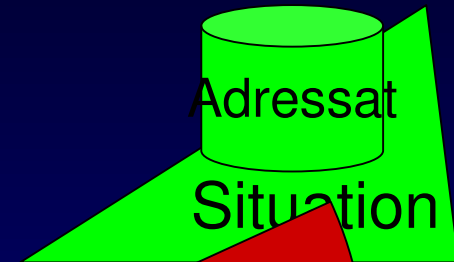

**Antizipation
bei der Normsetzung**

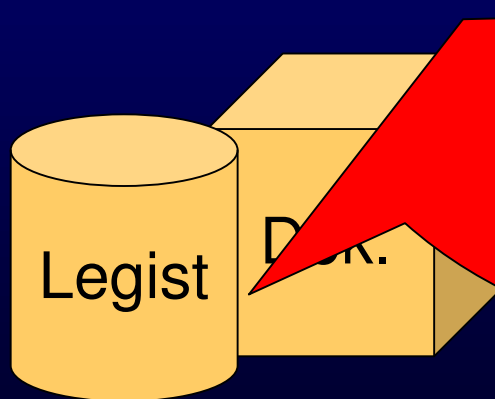

Reform der Meta-Ebenen

Legistische Ril.

Layout-Richtlinien

Formatvorlagen

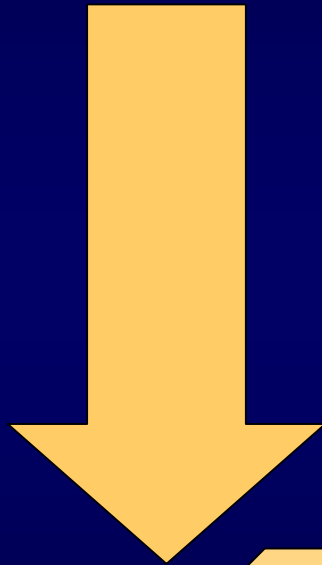

Legist

Dok.

Reform der LegRil

Legistische Ril.

Layout-Richtlinien

Formatvorlagen

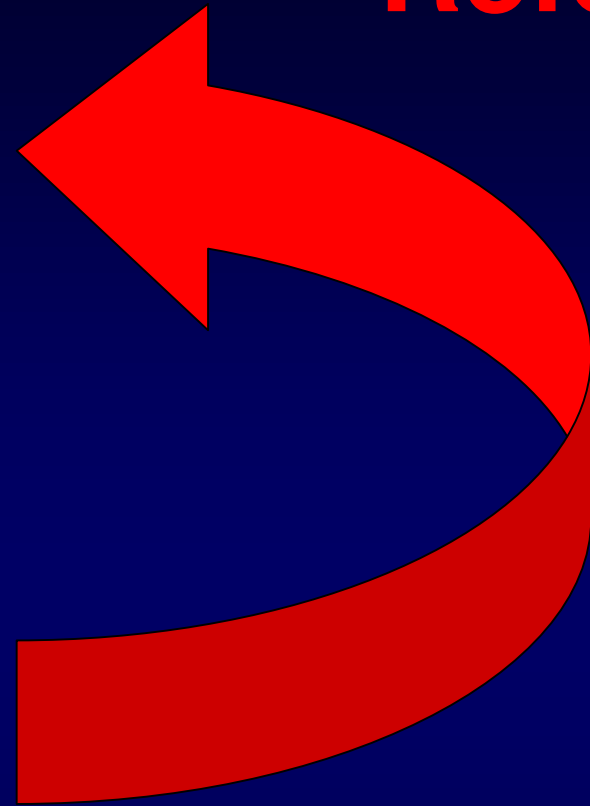
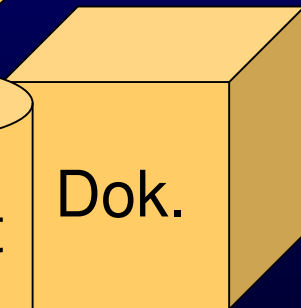
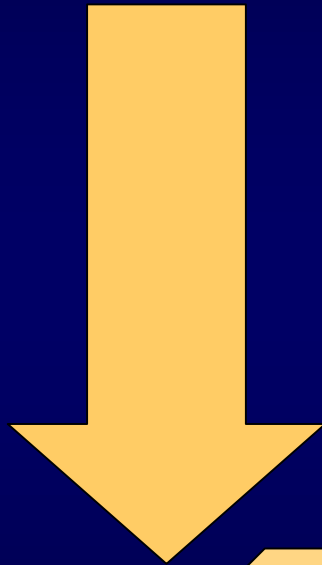

Verfassung

Geschäftsordnung

BGBI-G

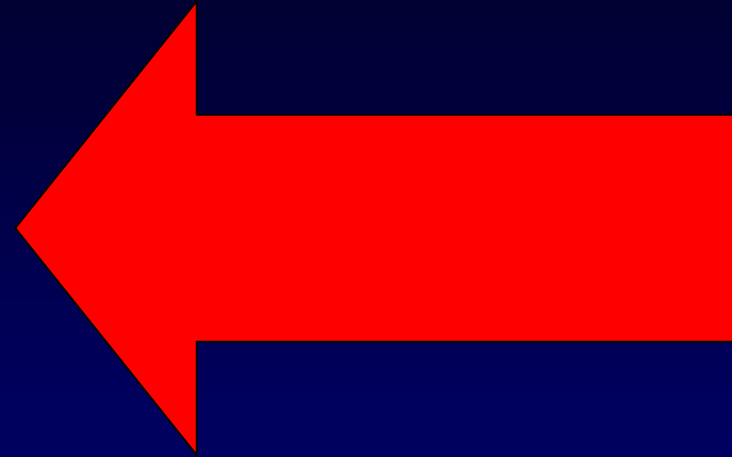

**Änderung von
Verfassung und Geschäftsordnung
mit 2/3 Mehrheit
sowie neues BGBI-Gesetz**

ab 1.1.2004

1.1.2004:
authentische elektronische Kundmachung
im Internet

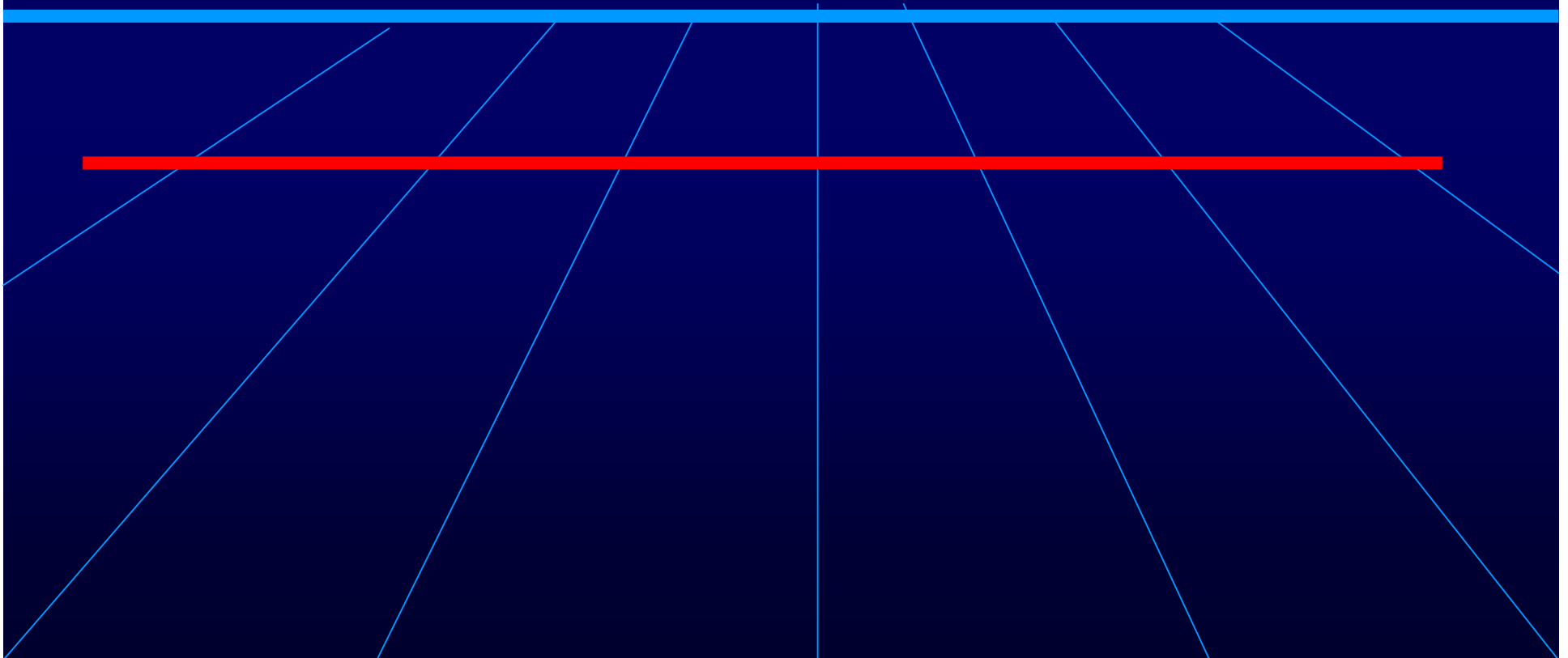

**Danke
für Ihre Aufmerksamkeit!**

lachmayer@chello.at