

Elija am Gottesberg Horeb

20140810, A, 19. Sonntag im Jahreskreis
Erste Lesung aus dem ersten Buch der Könige, 1 Kön 19, 9a.11-13a

<http://www.erzabtei-beuron.de/schott/register/jahreskreis/>
www.legalvisualization.com, → *Visualization/Religion/Evangelien und Lesungen*



In jenen Tagen kam Elija zum Gottesberg Horeb

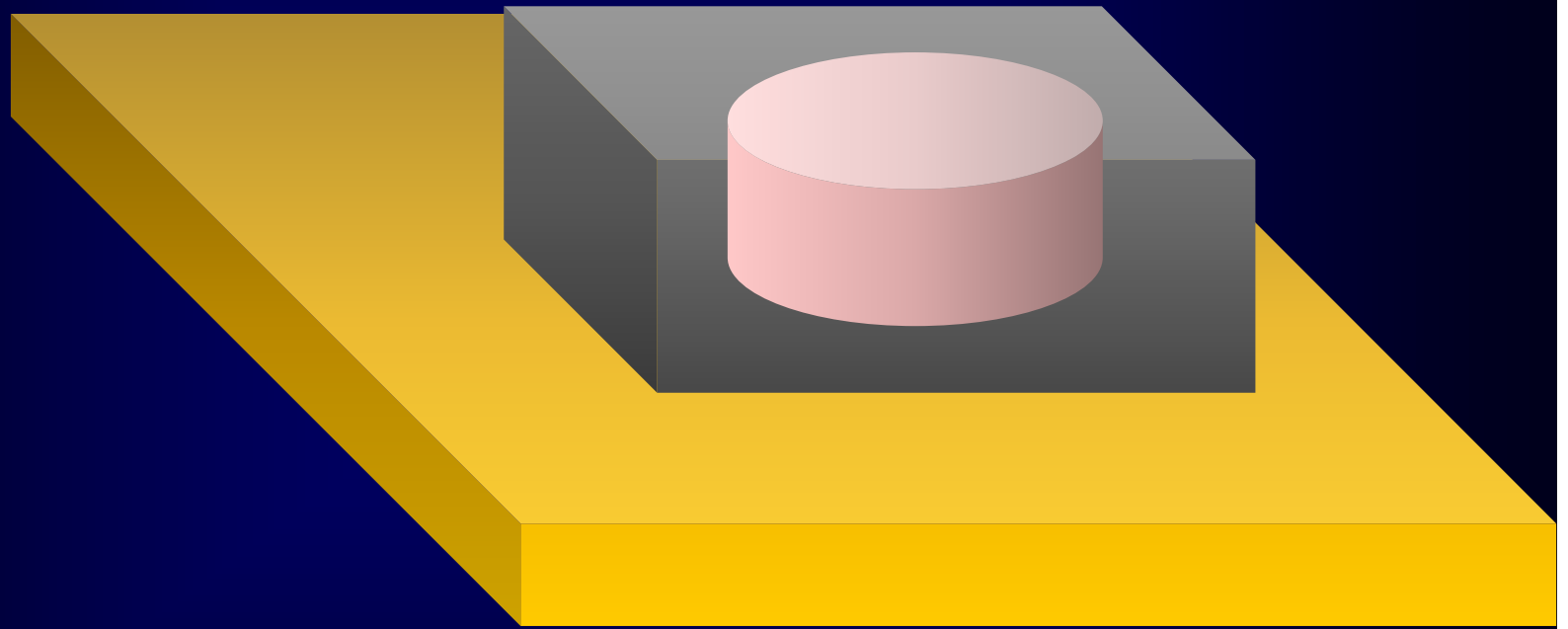

Dort ging er in eine Höhle, um darin zu übernachten

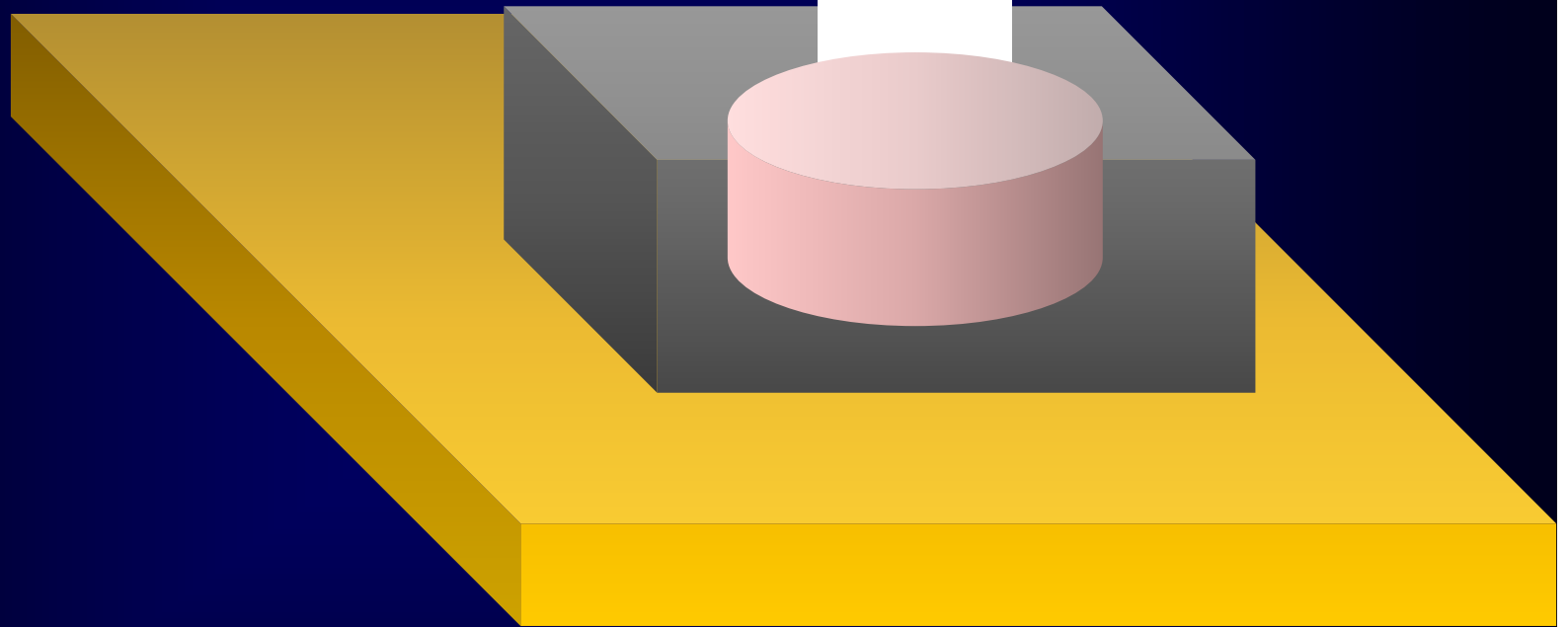

Doch das Wort des Herrn erging an ihn: Komm heraus, und stell dich auf den Berg vor den Herrn!

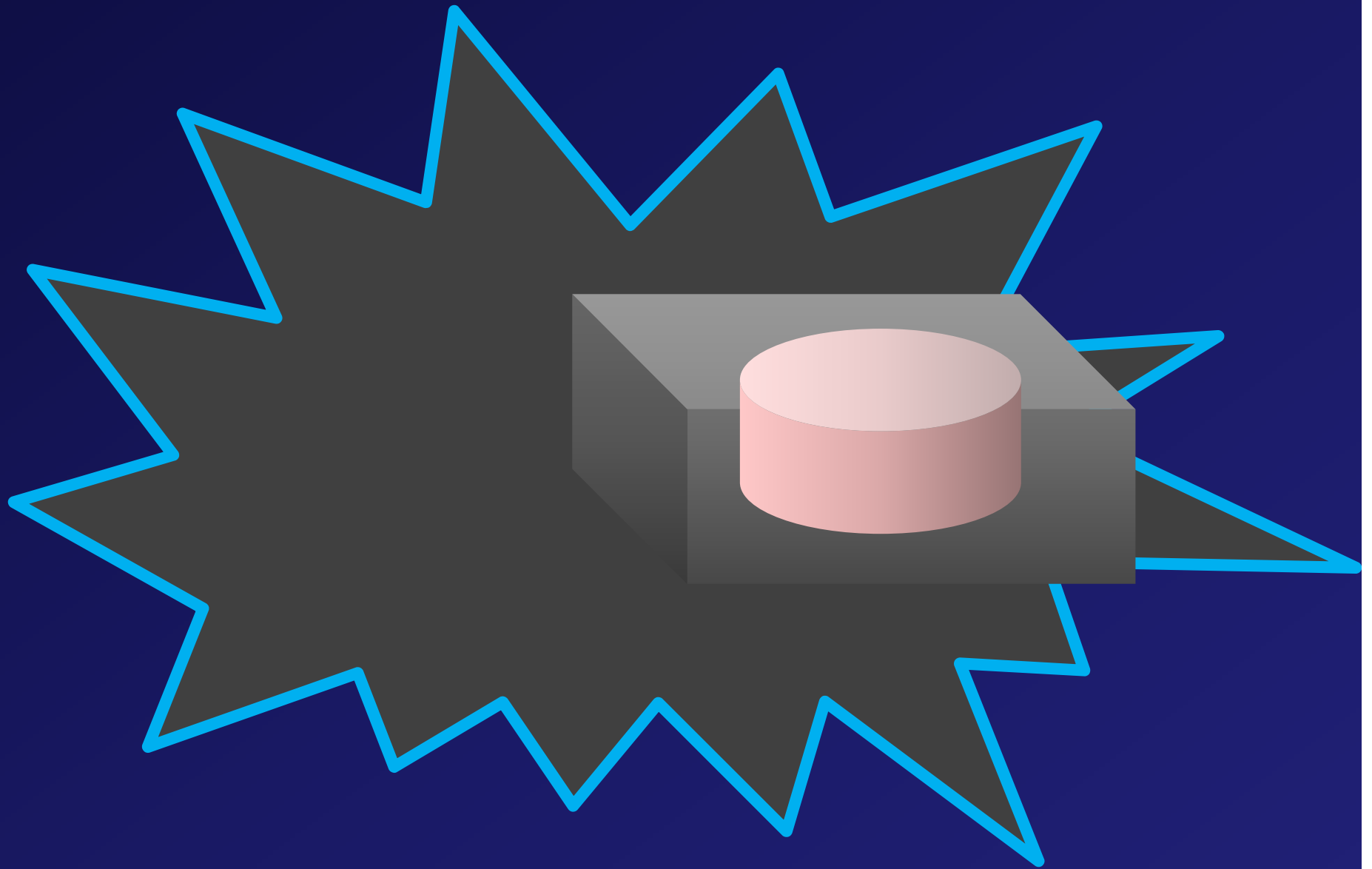

Da zog der Herr vorüber: Ein starker, heftiger Sturm, der die Berge zerriss und die Felsen zerbrach, ging dem Herrn voraus

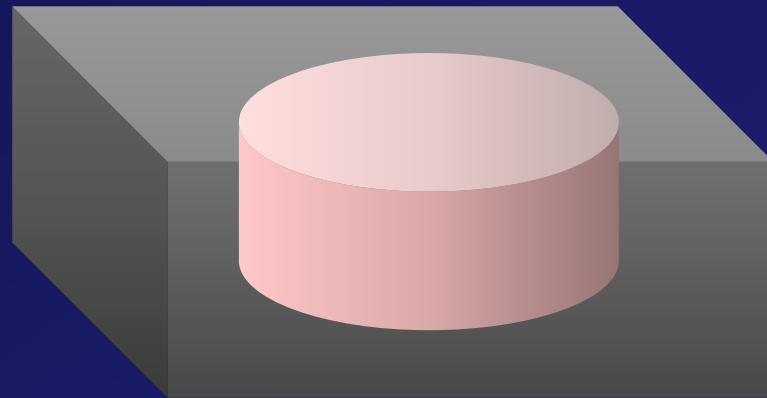

Doch der Herr kam nicht im Sturm



Nach dem Sturm kam ein Erdbeben

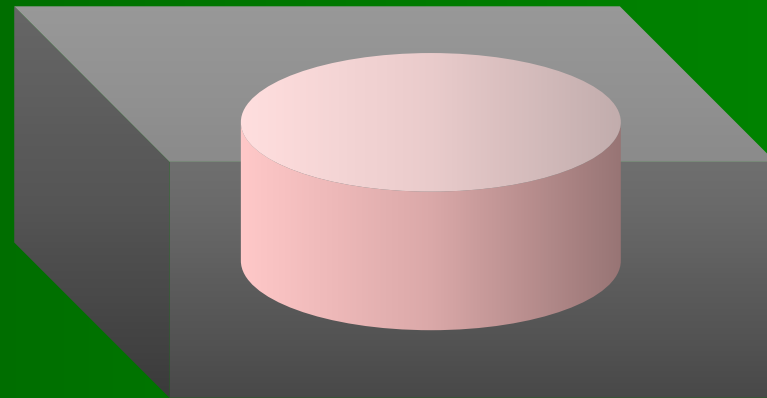

Doch der Herr kam nicht im Erdbeben

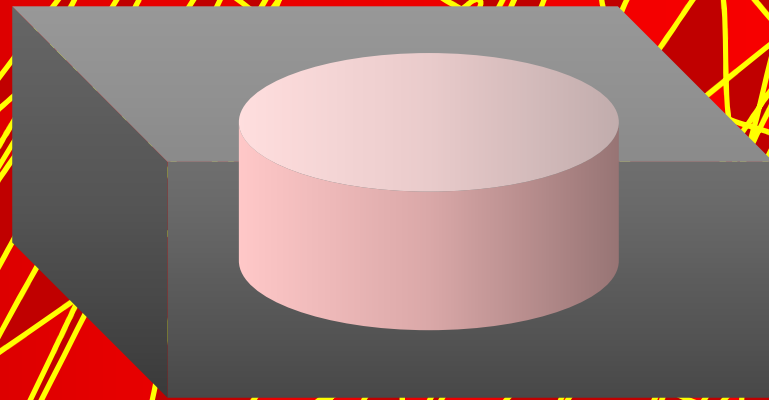

Nach dem Beben kam ein Feuer

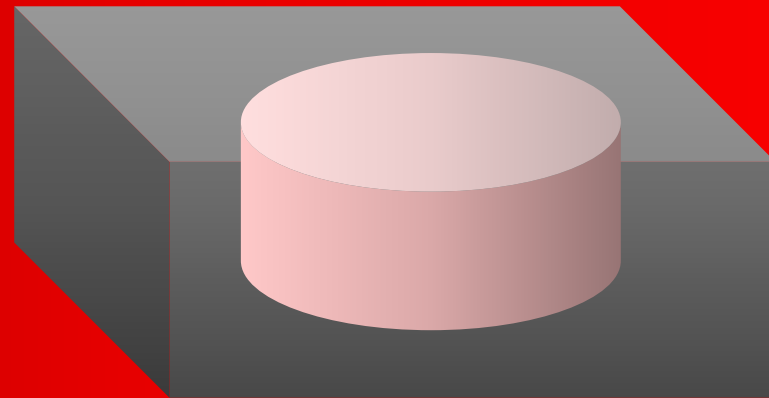

Doch der Herr kam nicht im Feuer

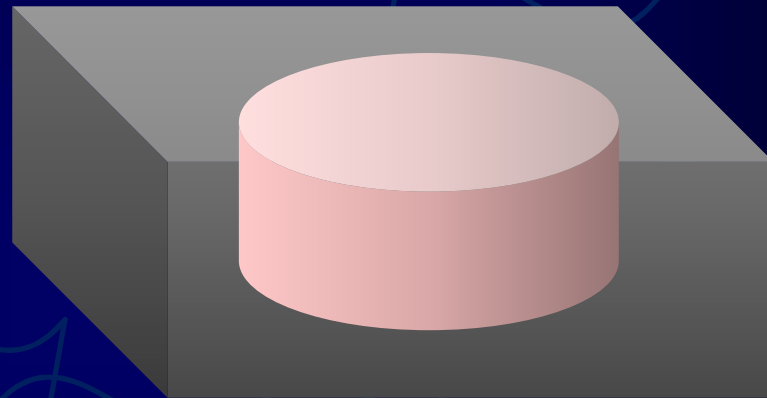

Nach dem Feuer kam ein sanftes, leises Säuseln

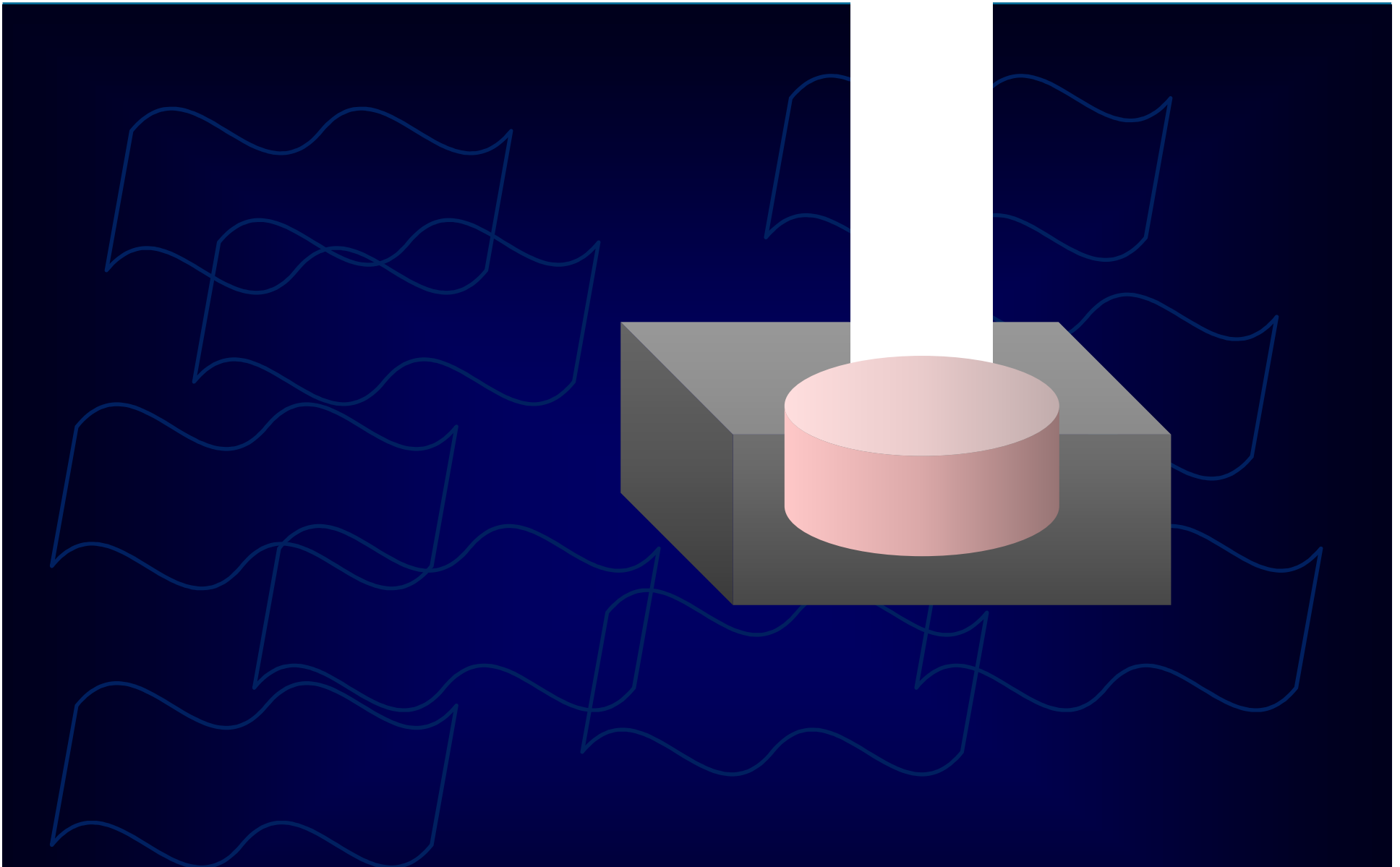

Als Elija es hörte, hüllte er sein Gesicht in den Mantel

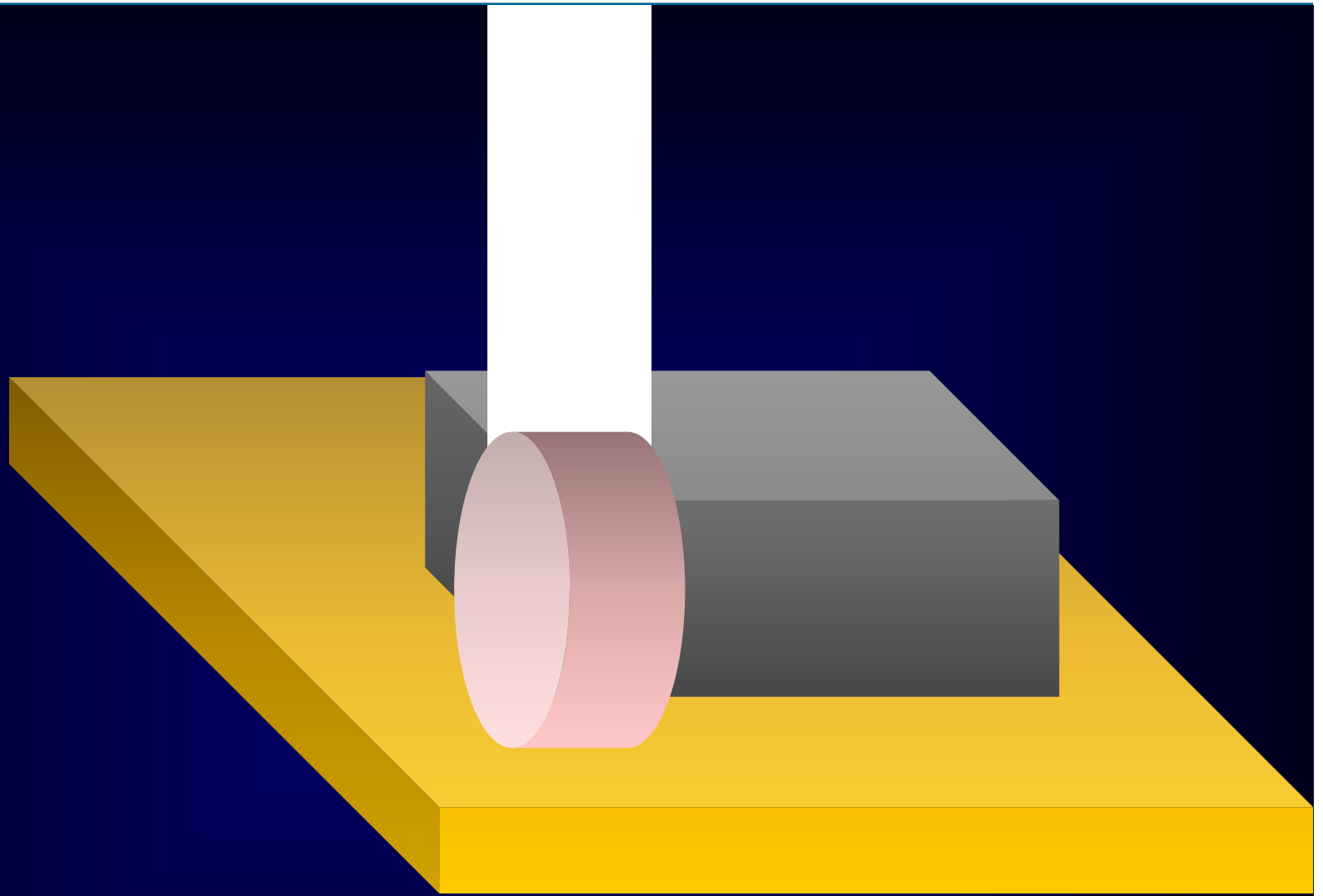

trat hinaus und stellte sich an den Eingang der Höhle.

